

# Ventura TG

## TRUE GEL

### VTG 12 032



- Области применения: ИБП, полуборочная техника, инвалидные коляски, электроигрушки.
- Технология TRUE GEL – настоящие батареи с желеобразным электролитом.
- Клапан избыточного давления поддерживает внутри аккумуляторов необходимое давление для протекания реакции рекомбинации (коэффициент рекомбинации более 99%).
- Долив воды не требуется в течение всего срока службы.
- Возможен монтаж в горизонтальном и вертикальном положении.
- Установка на крышку не допускается.
- Идеальны для интенсивного циклического и стационарного режимов работы в экстремальных условиях.
- Количество циклов в циклическом режиме при DOD 60% - до 800 !!!
- Срок службы в стационарном режиме - 15 лет.
- Конструкция с усиленными решётками, высокочистым свинцом и запатентованным гелевым электролитом, позволяет VTG отлично восстанавливаться после глубокого разряда.

#### ТЕХНИЧЕСКИЕ ДАННЫЕ

Номинальное напряжение, V:	12
Материал корпуса:	A.B.S. UL94-HB
Номинальная емкость: C <sub>5</sub> до 1,75 V/эл-т Ач C <sub>20</sub> до 1,75 V/эл-т Ач	32 40
Диапазон рабочих температур °C: - рабочая температура. - разряд: - заряд: - хранение:	+25 ± 5 -40 ~ +60 -20 ~ +50 -40 ~ +60
Среднемесячный саморазряд, не более ...%.	3
Напряжение заряда, V: - режим постоянного подзаряда - циклический режим	13.6 ~ 13.8 14.2 ~ 14.4
Максимальный зарядный ток, A:	8.0
Вес, кг.	12.4



Габаритные размеры, мм

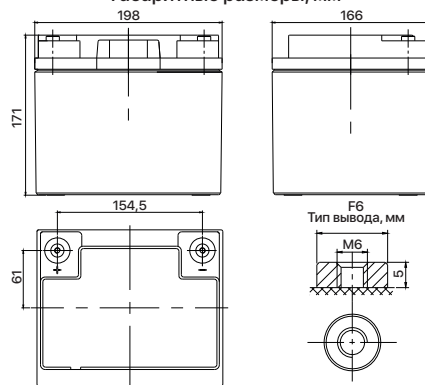

Конечное напряжение, В/эл-т	Время разряда							
	15 мин	30 мин	1 ч	2 ч	3 ч	5 ч	8 ч	10 ч
1.60 В	53.1	34.8	21.7	13.3	9.95	6.66	4.50	3.71
1.65 В	50.8	33.5	21.0	12.8	9.64	6.49	4.45	3.67
1.70 В	47.6	32.0	20.3	12.4	9.38	6.32	4.38	3.61
1.75 В	44.3	30.6	19.6	12.0	9.10	6.16	4.32	3.57
1.80 В	40.9	29.2	18.8	11.6	8.82	6.00	4.25	3.52

Конечное напряжение, В/эл-т	Время разряда							
	15 мин	30 мин	1 ч	2 ч	3 ч	5 ч	8 ч	10 ч
1.60 В	105.5	71.9	46.4	28.6	21.6	14.6	10.0	8.30
1.65 В	101.4	69.6	45.1	27.8	21.1	14.3	9.88	8.19
1.70 В	97.3	67.4	43.9	27.7	20.5	13.9	9.77	8.09
1.75 В	91.9	65.8	42.5	26.2	20.0	13.6	9.65	8.00
1.80 В	86.0	62.8	41.1	25.4	19.5	13.3	9.51	7.90

Примечание: приводятся средние значения, полученные в течение трех циклов заряда/разряда

Производитель оставляет за собой право вносить изменения в связи с проводящимися мероприятиями по оптимизации типов

ООО «Пауэрконцепт»  
Бесплатные звонки  
по России: 8 800 250 97 48  
+7 495 786 97 48



Владивосток тел.: +7 423 253 31 19  
Самара тел.: +7 846 302 87 65  
Нижний Новгород тел.: +7 831 202 03 82  
Пятигорск тел.: +7 879 332 23 34  
Казань тел.: +7 843 225 30 15

Симферополь тел.: +7 978 710 90 08  
Санкт-Петербург тел.: +7 812 320 98 77  
Ростов-на-Дону тел.: +7 863 236 68 67  
Екатеринбург тел.: +7 343 305 99 50  
Новосибирск тел.: +7 383 335 76 71

## VTG 12 032

### ГРАФИК РАЗРЯДА

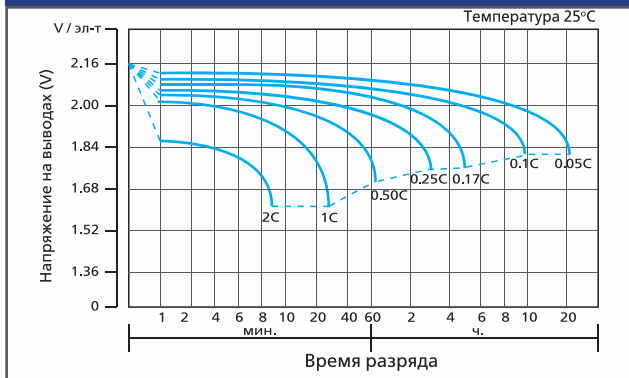

### ХАРАКТЕРИСТИКИ ЗАРЯДА

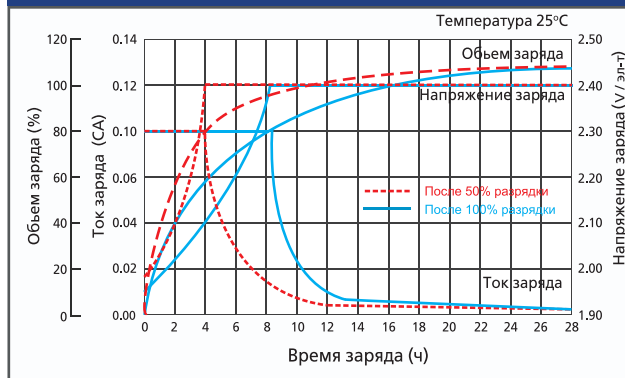

### СРОК СЛУЖБЫ

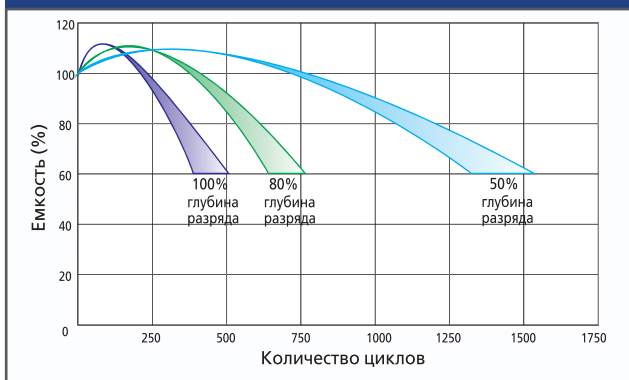

### ЗАВИСИМОСТЬ НАПРЯЖЕНИЯ ОТ ТЕМПЕРАТУРЫ

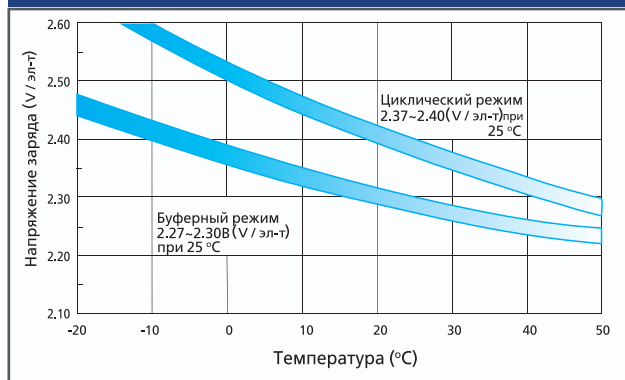

### ЗАВИСИМОСТЬ ЕМКОСТИ ОТ ТЕМПЕРАТУРЫ

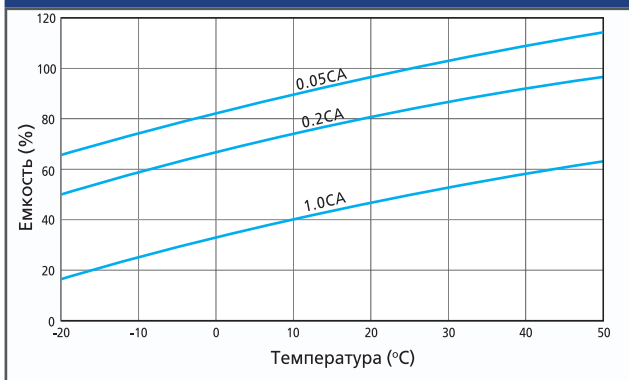

### ХРАНЕНИЕ И САМОЗАРЯД

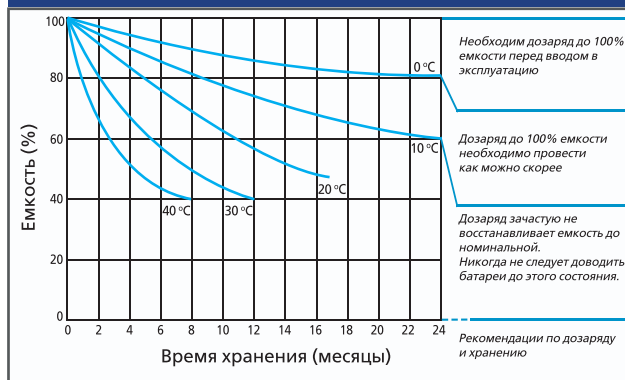

### ЗАВИСИМОСТЬ СРОКА СЛУЖБЫ ОТ ТЕМПЕРАТУРЫ

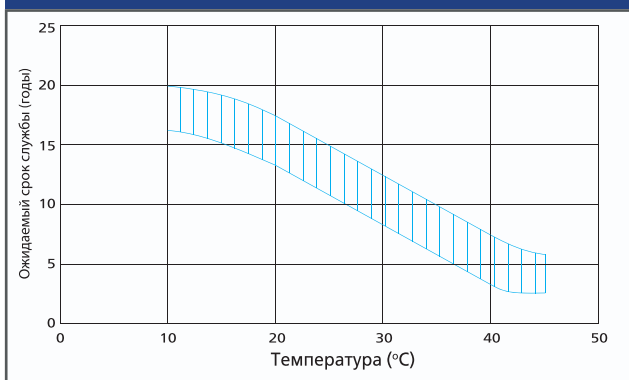

### ЗАВИСИМОСТЬ ОСТАТОЧНОЙ ЕМКОСТИ ОТ НАПРЯЖЕНИЯ ХОЛОСТОГО ХОДА (20°C)

